

Manual de utilizare

MIK0116, MIK0116-4

Va multumim pentru achizitionarea sistemului cu microfon fara fir AZUSA. Inainte de utilizarea sistemului, cititi manualul cu atentie pentru a intelege fiecare componenta a sistemului.

Sistemul fara fir AZUSA PLL-400 este compus din 4 seturi de receptoare independente UHF, cu 100 de frecvente. A fost conceput pentru utilizare pe scena, sali de conferinta, scoli, biserici si pentru multiple alte utilizari. Pentru ca sistemul sa functioneze dupa doar cateva minute, urmati instructiunile din acest manual. Pentru mai multe informatii, consultati sectiunile din acest manual conform nevoilor dumneavoastra.

Receptor UHF PLL-400

Panoul frontal

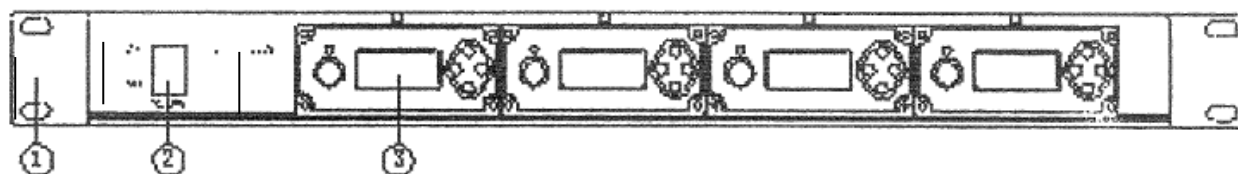

Panoul din spate

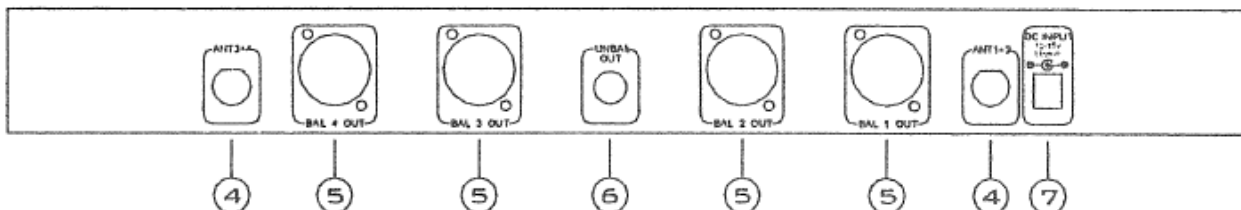

- ① Suport de montare
- ② Comutator pornit/oprit
- ③ Receptor UHF
- ④ Antena
- ⑤ Iesire compensate pentru fiecare modul
- ⑥ Mufa iesire audio 4-module neechilibrate impartite/mixte
- ⑦ Mufa jack alimentare 12V DC/ 1 A

Modul receptor UHF: Caracteristici & Indicatori

I. Panou frontal

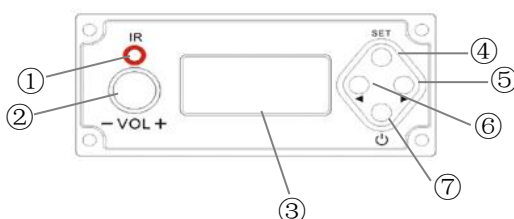

- ① Fereastra ACT (directionare automata a canalului). Este utilizata pentru efectuarea cat mai usoara si mai rapida a setarii (suprapunerii liniilor) canalului intre transmitator si receptor.

- ② Buton pentru controlul volumului.
- ③ Afisajul LCD indica frecventa / canal, semnalele RF, intensitatea semnalului audio, functia silentioasa.
- ④⑤⑥ Taste functii: apasati tasta si tineti-o apasata timp de 2-3 secunde, apoi apasati tastele “◀” sau “▶” pentru a selecta functia. Dupa ce functia a fost selectata (frecventa /canal/functia silentioasa), apasati tasta SETARE din nou pentru confirmare.
- ⑦ Comutator: Apasati tasta de pornire timp de 2-3 secunde. Afisajul LCD trebuie sa se aprinda sau sa se stinga.

Functia silentioasa si controlul sensibilitatii functioneaza impreuna pentru a regla sensibilitatea la care functioneaza receptorul. Valorile preselctate din fabrica sunt in domeniul 0 – 40 dB: 5, 10, 15, 20, 25, 30, 35 si 40 dB. Pozitia 40 dB scade distanta de operare.

II. Functionarea fiecarui modul al receptorului

1. Asigurati-va ca transmitatorul este oprit inainte de a porni receptorul. Apasati butonul de pornire al receptorului, afisajul LCD se va aprinde si va porni. Apasati apoi tasta “◀” sau “▶” pentru a alege functia si canalul, apasati tasta SET pentru a confirma setarea. Verificati intensitatea semnalului RF si AF cand semnalul transmitatorului devine zgomotos, slab sau se pierde. Apasati apoi tasta “◀” sau “▶” pentru a alege un post mai clar, apasati tasta SETARE pentru confirmare.

2. Apasati si tineti apasat butonul de pornire timp de 3 secunde pentru a opri receptorul.

III. Functionarea afisajului LCD

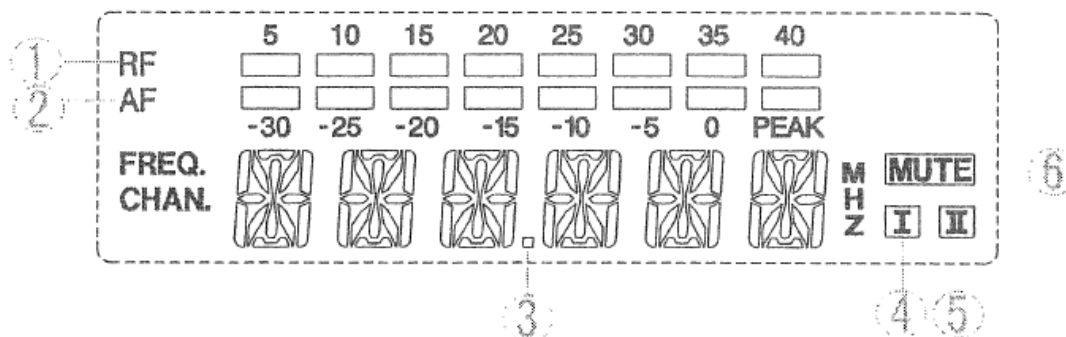

- ① Indicator RF: valoarea 8 indica intensitatea semnalului frecventei radio.
- ② Indicator AF: valoarea 8 indica intensitatea semnalului audio
- ③ Cand afisajul LCD indica FREQU, aceasta reprezinta frecventa curenta de functionare
- ④ Cand afisajul LCD indica CHANNL, acesta reprezinta canalul curent.
- ⑤ Afisajul indica: frecventa, canalul si meniul.
- ⑥ Simbolul Mute indica faptul ca nu se receptioneaza semnal RF.

Apasati si tineti apasata tasta “SET” pentru a alege sau confirmare. Apasati tasta “◀” sau “▶” pentru a schimba frecventa curenta sau canalul apasati apoi tasta “SET” inca o data pentru confirmare. Folositi tasta “SET” pentru a confirma functionarea transmitatorului. Apasati si tineti apasat butonul “◀” sau “▶” pentru derulare inainte sau inapoi.

Cand apare simbolul intensitatii semnalului si frecventa este aceeași ca și cea care apare pe transmitator, insemna ca asocierea s-a efectuat.

Afisaj LCD receptor

A. Meniul Principal

Apasati tasta "SET", imaginea de mai jos va aparea pe afisaj

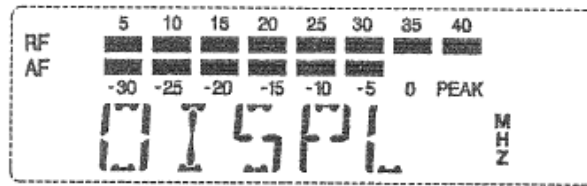

Dupa 2-3 secunde, una dintre cele doua imagini de mai jos va aparea, in functie de ultima stare a aparatului inainte de oprirea sistemului.

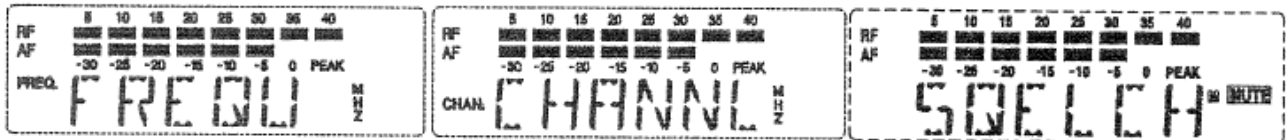

Puteti alege optiunile CHANNL sau FREQU cand apasati tasta "◀" sau "▶". Cand alegeti canalul CHANNL 0-99 cifre vor aparea; cand veti alege frecventa FREQU frecventa va fi afisata.

Dupa efectuarea alegerii, apasati tasta "SET" pentru confirmare, in cazul in care nu apasati tasta SET pentru confirmare, receptorul va reveni la ultima stare de functionare. Afisajul LCD va palpai in cazul in care nu este efectuata confirmarea; acest lucru este menit sa solicite confirmarea. Daca apasati tasta SET pentru confirmare, afisajul LCD va ramane fix.

B. Reglarea canalelor



(Ecranul LCD va afisa una dintre valorile de mai sus in functie de ultimul status)

Apasati tasta "SET" timp de 2-3 secunde, pe ecranul LCD va aparea, CH 001. Apasati tasta "◀" sau "▶" pentru a schimba canalul curent. Apasati tasta "SET" pentru confirmare, receptorul va reveni la ultimul canal dupa ce indicatorul a ramas aprins timp de 2-3 secunde, in caz contrar apasati tasta "SET".

C. Reglarea frecventei

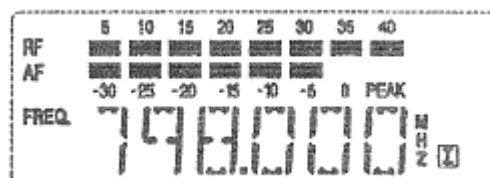

Apasati tasta "SET" timp de 2-3 secunde; ecranul LCD va afisa un numar, ca de exemplu, 798.000. Apasati tasta "◀" sau "▶" pentru a aschimba frecventa curenta de functionare, apasati tasta "SET" pentru confirmare, iar receptorul va reveni la ultima stare de functionare dupa ce indicatorul a ramas aprins timp de 2-3 secunde. In caz contrar apasati tasta "SET".

D. Reglarea sensibilitatii receptorului



Apasati SET pentru 2-3 secunde; pe ecran va apare valoarea Squelch setata. Apasati “◀” sau “▶” pentru a schimba setarea curenta. Valorile preselctate din fabrica sunt in domeniul 0 – 40 dB: 5, 10, 15, 20, 25, 30, 35 si 40 dB. Pozitia 40 dB scade distanta de operare.

E. Blocare

Apasati tasta “SET” timp de 2-3 secunde, ecranul LCD va afisa urmatoarea figura:



Dupa 2-3 secunde, afisajul LCD-ului se va schimba avand una din cele doua figuri.

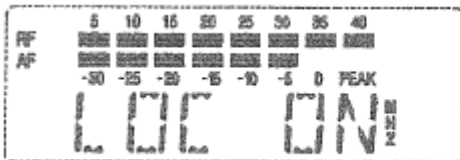

In functie de ultimul status cand ecranul LCD a fost stins veti vedea ce va afisa acum.

Daca ecranul LCD afiseaza mesajul LOC ON, nu puteti lucra la sistem, nu puteti nici macar sa-l opriti. Doar in momentul cand mesajul LOC OFF apare, puteti efectua schimbarile necesare.

Daca sistemul se afla pe modul LOCK ON, apasati tasta “SET” timp de 2-3 secunde, apasati apoi tasta “◀” sau “▶” pentru a seta pe optiunea LOC OFF. Puteti schimba functia pe statusul LOC OFF. Apasati tasta “SET” pentru confirmare dupa schimbarea functiei, in caz contrar receptorul CPU va pastra ultimul status.

Comenzi microfon fara fir: caracteristici si indicatori

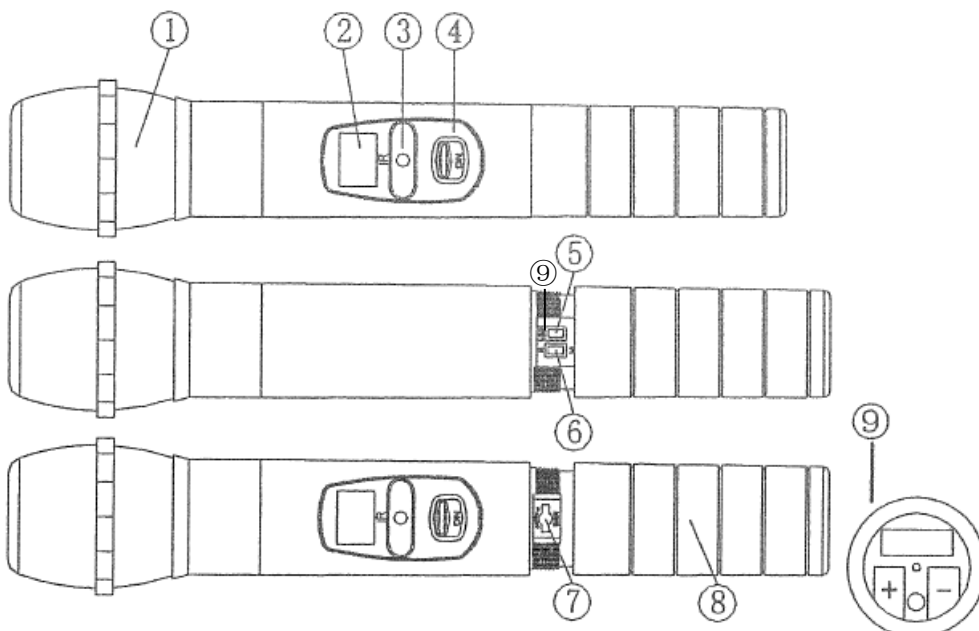

- ① Scut metalic: Forma hexagonală pentru protecția carcăsei microfonului împotriva deteriorării, pentru a reduce sunetele produse de respirație și zgomotele produse din cauza vântului.
- ② Afisaj LCD: Indica postul și nivelul bateriei.
- ③ Fereastra IR
- ④ Tasta pornire
- ⑤ Selector nivel putere de ieșire RF: High (Hi) sau Low (Lo)
- ⑥ Comutator blocare On/Off: dacă este setat pe blocare, nu puteți schimba nimic de la taste.
- ⑦ Selector intensitate receptor audio: High / Low
- ⑧ Compartiment bateriei: 2 baterii reincărcabile Ni-MH marime AA.

Port încărcătorul pentru microfonul portabil se utilizează atunci când afisajul indică faptul că bateria microfonului portabil este descărcată.

Încărcătorul UCH-09 poate funcționa cu 2 microfoane în același timp

Utilizarea microfonului portabil

Afisajul transmitatorului portabil

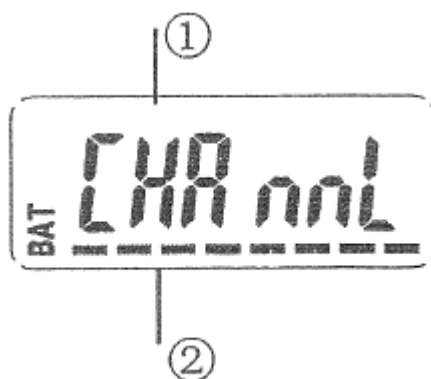

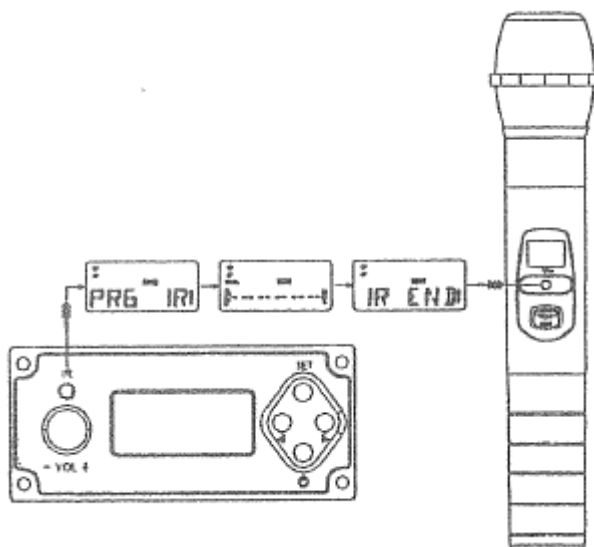

- ① Canal afisare doar din 6-Litere
- ② Nivel baterie 8-linii

Utilizarea funcției ACT pentru asocierea transmitatorului cu receptorul

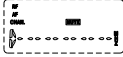

Simbolul ACT reprezintă prescurtarea funcției de asociere automată a canalului, utilizată pentru efectuarea unei setări cât mai ușoare și mai rapide între transmitator și receptor.

Porniti atat receptorul cat si transmitatorul, apropiati fereastra transmitatorului IR^{IR} de receptor (75 cm), apasati tasta SET a receptorului pentru pornire, simbolul  va aparea pe ecranul LCD. Informatiile legate de frecventa vor fi emise transmitatorului, indata ce simbolul  apare pe ecranul LCD, suprapunerea este efectuata si frecventa va fi setata de sistem. Cand apare simbolul , inseamna ca suprapunerea a esuat si trebuie efectuata din nou dupa modelul de mai sus. Repetati metoda; suprapunerea frecventelor va fi rapid efectuata.

Comenzi microfon lavaliera: caracteristici si indicatori

Vedere de sus

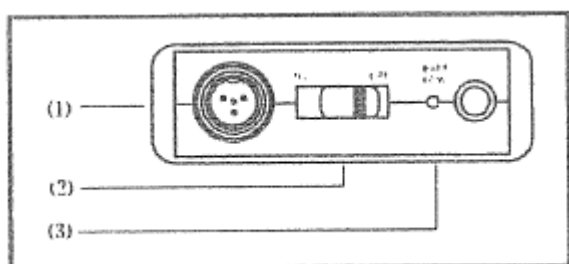

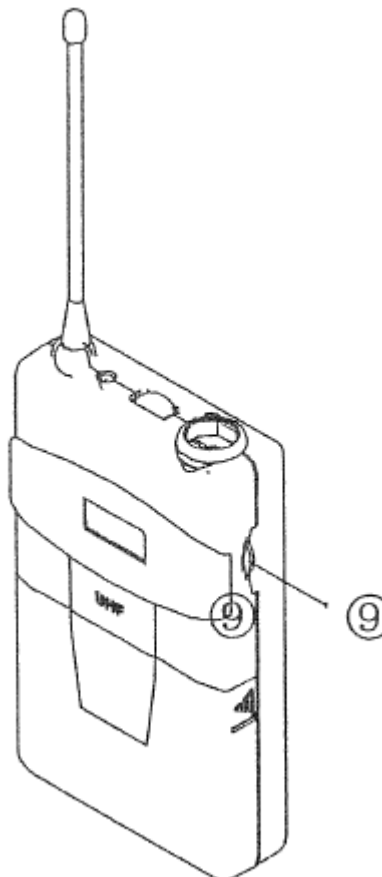
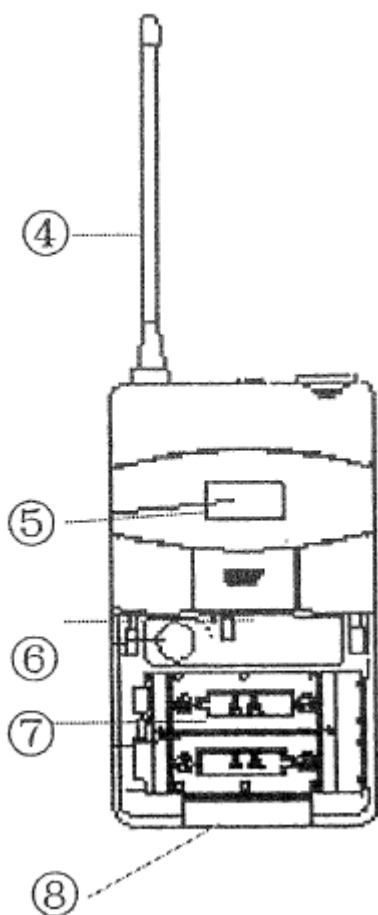
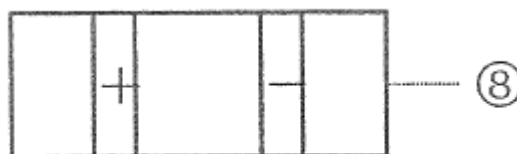

Vedere de jos



- ① Mufa audio de intrare
- ② Comutator pornire; cand este pornit, LED-ul lumineaza o data, bateria este incarcata si dispozitivul poate fi utilizat. Cand LED-ul lumineaza continuu sau nu lumineaza deloc, bateria este descarcata sau conectata gresit.
- ③ Indicator baterie descarcata
- ④ Antena
- ⑤ Afisaj LCD: arata canalul si nivelul bateriei
- ⑥ Receptor IR si comutator hi/low al puterii de emisie
- ⑦ Compartiment baterii: 2 baterii reincarcabile Ni-MH marime AA.
- ⑧ Mufa incarcator
- ⑨ Control volum

Utilizarea functiei ACT pentru asocierea transmitatorului cu receptorul

Termenul ACT reprezinta prescurtarea functiei de asociere automata a canalului, utilizata pentru efectuarea unei setari cat mai usoare si mai rapide intre transmitator si receptor.

Porniti atat receptorul cat si transmitatorul, apropiati fereastra transmitatorului IR  de receptor (75 cm), apasati tasta SET a receptorului pentru pornire, simbolul  va aparea pe ecranul LCD. Informatiile legate de frecventa vor fi emise transmitatorului, indata ce simbolul  apare pe ecranul LCD, suprapunerea este efectuata si frecventa va fi setata de sistem.

Cand apare simbolul , inseamna ca suprapunerea a esuat si trebuie efectuata din nou dupa modelul de mai sus. Repetati metoda; suprapunerea frecventelor va fi rapid efectuata.

Pentru a obtine cele mai bune performante

Daca utilizati un set HSU8900, urmatoarele canale sunt recomandate pentru a fi utilizate: CH4, 10, 28, 45, sau 57, 75, 78, 97, pentru a evita interferentele si pentru a obtine cele mai bune performante.

Daca utilizati mai mult de un set HSU8900, este recomandat sa amplasati receptoarele la o distanta de cel putin 20 cm unul fata de celalalt sau sa utilizati alte canale care sa nu interfereze cu cele recomandate mai sus.

Daca doriti sa utilizati mai mult decat un system la un moment dat, urmariti tabelul de mai jos cu canale recomandate pentru utilizare:

A	1/51	27/77	8/58	34/84	15/65
B	26/76	7/57	33/83	14/64	40/90
C	6/56	32/82	13/63	39/89	20/70
E	11/61	37/87	18/68	44/94	25/75
F	36/86	7/67	43/93	24/74	50/100
G	16/66	42/92	23/93	49/99	5/55
H	41/91	22/72	48/98	4/54	30/80
I	27/71	47/97	3/53	29/79	10/60
J	46/96	2/52	28/78	9/59	35/85

Depanare

Anumite probleme cat si solutiile acestora sunt indentificate in tabelul de mai jos.

Problema	Solutie
Ecranul LCD nu se aprinde	Verificati conexiunea dintre adaptor si receptor
Receptorul nu primeste semnal RF	Verificati atat transmitatorul cat si canalul de receptie/corectarea frecventei
Receptorul nu primeste semnal AF	Verificati cablul audio al microfonului conectat la lavaliera, asigurati-va ca, cablul de iesire al receptorului este conectat
Receptorul emite zgomote cand transmitatorul este oprit	Schimbati frecventa / canalul, reduceti sensibilitatea receptorului
Semnal audio distorsionat	Reduceti intensitatea audio a transmitatorului si iesirea audio a receptorului
Distanta mica de functionare si pierderea semnalului RF	Schimbati puterea de iesire a transmitatorului pe nivelul cel mai ridicat si setati sensibilitate mai mare la receptor sau frecventa canalului /canal Incercati sa setati o alta pereche de canale pentru testare.

Specificatii sistem

Banda de frecvență: 640 – 690 MHz

Control frecventa: PLL

Latimea benzii: 25MHz

Canal: 100 canale, interval 25 KHz

Stabilitate: +/-0.0005%

Gama dinamica: 100dB

Deviere maxima: +/-80 KHz

Raspuns in frecventa: 100Hz-15 KHz+/-3dB

S/N: >105dB

Distorsiune: <0.5%

Temperatura de functionare -10°C~ 40°C

T.H.D: <0.5% (la 10KHz Deviere)

Alimentare: DC 12~15V

Iesire audio: Echilibrata & neechilibrata

Afisajul LCD arata: Timp de functionare cumulat dupa inlocuirea bateriei, frecventa, nivel intrare RF, nivel AF, status baterie

Specificatiile receptorului

Modul receptiei: sinteza PLL

Frecventa intermediara: Prima 110MHZ, a doua; 10.7MHz

Tipul antenei: BNC /50 Ohm

Sensibilitate: 12 dBμV (80dBS/N)

Interval sensibilitate: 12-32 dBμV

Emisii false: ≥75dB

Iesire audio maxima: +10 dBV

Antena inclusa

Baterie: AA x 2 buc.

Produsul poate fi utilizat in ROMANIA

CE 0678 !